

ФАУ «РОССИЙСКИЙ РЕЧНОЙ РЕГИСТР»

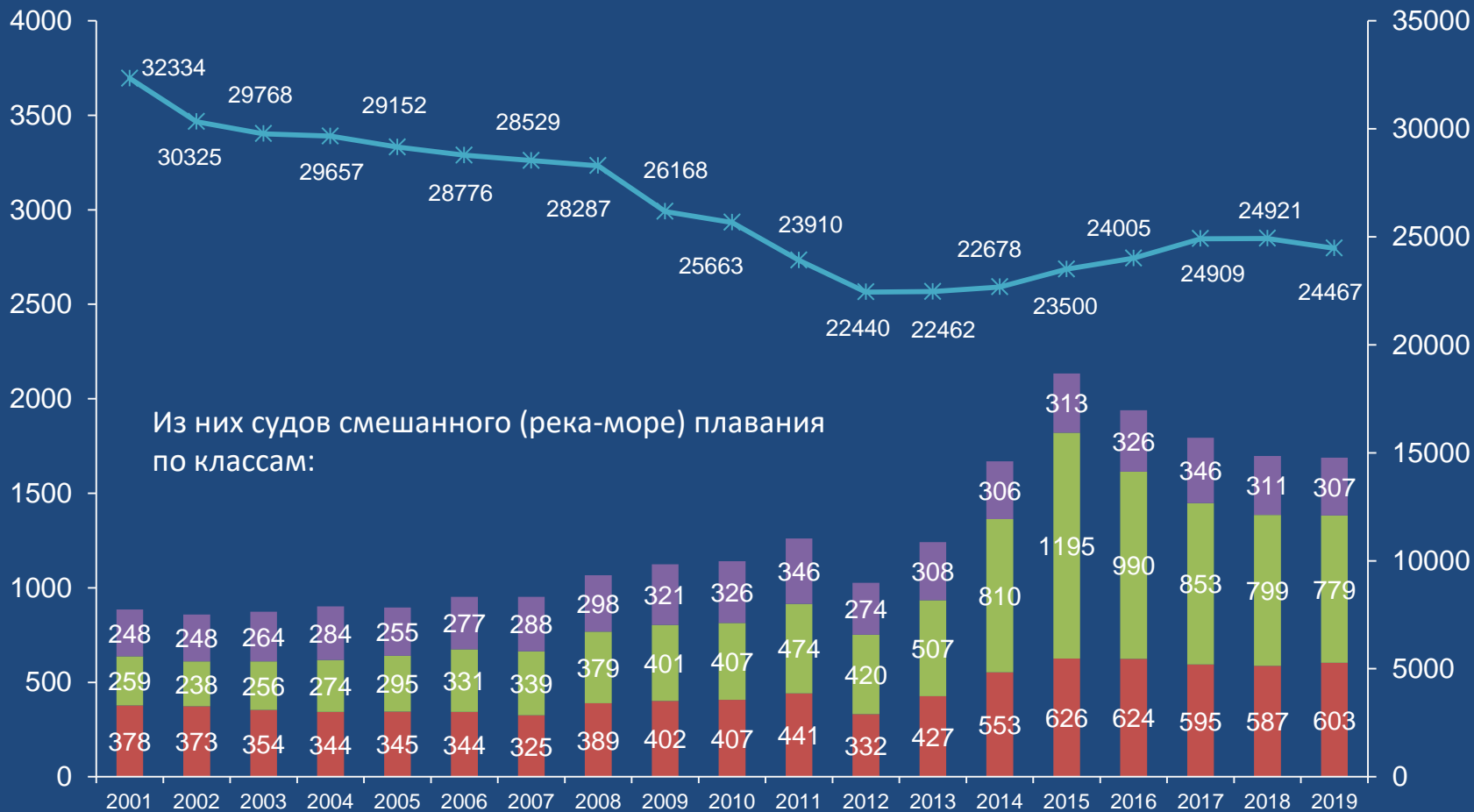

2020

Раздел 1. Количество судов и плавучих объектов, состоящих на классификационном учете ФАУ «Российский Речной Регистр»



По состоянию на 31 декабря каждого года

М-СП

М-ПР

О-ПР

Всего судов и плавучих объектов

2020

ФАУ "Российский Речной Регистр"

Раздел 2. Нормативная деятельность

Правила Российского Речного Регистра 2019

ТОМ 1

ПРАВИЛА ОСВИДЕТЕЛЬСТВОВАНИЯ СУДОВ В ЭКСПЛУАТАЦИИ (ПОСЭ)

ПРАВИЛА ТЕХНИЧЕСКОГО НАБЛЮДЕНИЯ ЗА ПОСТРОЙКОЙ СУДОВ И ИЗГОТОВЛЕНИЕМ МАТЕРИАЛОВ И ИЗДЕЛИЙ ДЛЯ СУДОВ (ПТНП)

ПРАВИЛА КЛАССИФИКАЦИИ И ПОСТРОЙКИ СУДОВ (ПКПС):

- Часть 0 «Классификация».

ТОМ 2

ПРАВИЛА КЛАССИФИКАЦИИ И ПОСТРОЙКИ СУДОВ (ПКПС):

- Часть I «Корпус и его оборудование»

- Часть II «Остойчивость. Непотопляемость. Надводный борт. Маневренность»

- Часть X «Материалы и сварка»

ТОМ 3

ПРАВИЛА ПРЕДОТВРАЩЕНИЯ ЗАГРЯЗНЕНИЯ ОКРУЖАЮЩЕЙ СРЕДЫ С СУДОВ (ППЗС)

ПРАВИЛА КЛАССИФИКАЦИИ И ПОСТРОЙКИ СУДОВ (ПКПС):

- Часть III «Противопожарная защита»

- Часть IV «Энергетическая установка и системы»

- Часть V «Судовые устройства и снабжение»

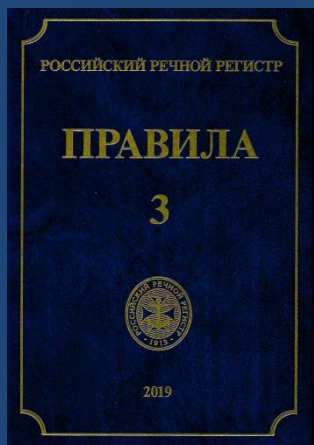
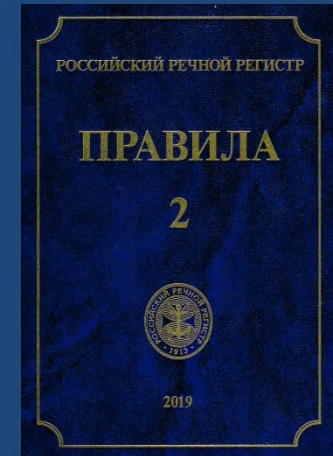
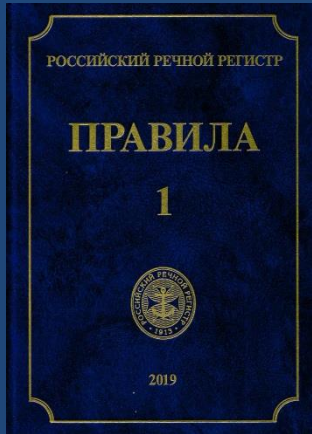

2020

ФАУ "Российский Речной Регистр"

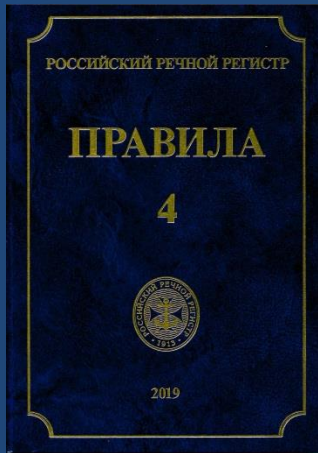

ТОМ 4

ПРАВИЛА КЛАССИФИКАЦИИ И ПОСТРОЙКИ СУДОВ (ПКПС):

- Часть V «Судовые устройства и снабжение»
- Часть VI «Электрическое оборудование»
- Часть VII «Средства радиосвязи»
- Часть VIII «Навигационное оборудование»

ТОМ 5

ПРАВИЛА КЛАССИФИКАЦИИ И ПОСТРОЙКИ СУДОВ (ПКПС):

- Часть IX «Требования к судам, перевозящим опасные грузы»
- Часть XI «Дополнительные требования к судам, эксплуатация которых предполагается на европейских внутренних водных путях»
- Часть XII «Технические требования к судам, использующим компримированный природный газ в качестве топлива»
- Часть XIII «Оборудование пассажирских судов для перевозки на них лиц с ограниченной способностью к передвижению»
- Часть XIV «Требования к судам прибрежного плавания»

Дополнение 1 «Правила классификации и постройки экранопланов»

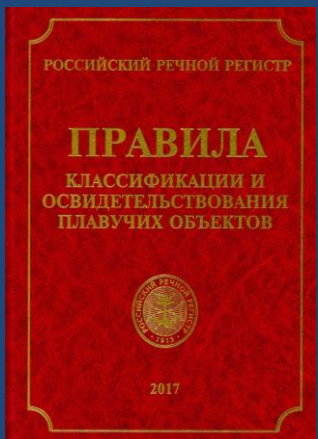
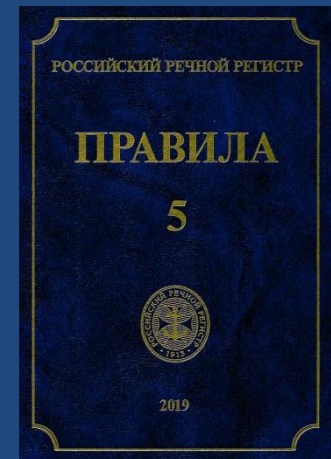

С целью классификации и освидетельствования плавучих объектов Речным Регистром были разработаны и утверждены Правила классификации и освидетельствования плавучих объектов

2020

ФАУ "Российский Речной Регистр"

С целью классификации и освидетельствования судов/плавучих объектов, кроме Правил, Речным Регистром разработаны Руководства. Основные из них:

P.002-2010 Обновление судов внутреннего и смешанного (река-море) плавания

P.005-2004 Технические требования к судовым грузовым лифтам

P.014-2005 Руководство по техническому наблюдению за конвертированием автомобильных и тракторных двигателей в судовые

P.015-2006 Предписания для судов рейдового и портового плавания и плавучих объектов портового плавания

P.016-2006 Обновление судов технического флота

P.017-2006 Технические предписания по классификации, постройке и освидетельствованию прогулочных судов

P.029 -2010 Требования к судам повышенной экологической безопасности

P.030-2009 Технические требования к барокамерам и их освидетельствование

P.032-2011 Правила проектирования, постройки, ремонта и эксплуатации спортивных парусных судов, а также изготовления материалов и изделий для установки на спортивных парусных судах

P.038-2011 Освидетельствование судов с целью определения их пригодности для перевозки опасных грузов

P.041-2014 Обновление судов внутреннего и смешанного (река-море) плавания с использованием элементов эксплуатировавшихся судов

P.042-2015 Освидетельствование плавучих буровых установок

P.044 -2016 Руководство по классификации и освидетельствованию маломерных судов

Раздел 3. Техническое наблюдение за строительством судов и плавучих объектов

Количественные данные по построенным судам/плавучим объектам за период 2005-2019 год

Год постройки	2005	2006	2007	2008	2009	2010	2011	2012	2013	2014	2015	2016	2017	2018	2019
Количество судов	203	101	134	141	135	88	110	142	110	95	96	48	57	88	85



Основные проекты транспортных судов, построенных и находящихся в постройке под техническим наблюдением ФАУ «Российский Речной Регистр»

Проект ПКС-40 пассажирского колесного судна



Параметр	Значение*	
Класс Речного Регистра	P1,2A	O2,0A
Длина габаритная, м	35,5	
Длина по КВЛ, м	27,7	28,1
Ширина габаритная, м	9,8	
Ширина конструктивная, м	9,5	
Осадка по КВЛ, м	0,734	0,754
Высота борта, м	1,5	
Мощность главных ДГ, кВт	1 x 100	2 x 120
Скорость хода, км/ч	12,0	
Автономность плавания, сут.	8	6,5
Пассажировместимость, чел	42	200
Экипаж и обслуживающий персонал, чел	11	14
Тип ДРК	Колесный	

* В зависимости от модификации

Построено 3 судна

2020

ФАУ "Российский Речной Регистр"

Проект ПКС-180 «Золотое Кольцо» пассажирского судна, класса «О2,0А»
(в стадии достройки)



2020

ФГУ "Российский Речной Регистр"

Технические характеристики проекта ПКС-180

Параметр	Значение
Класс Речного Регистра	О2,0А
Длина габаритная, м	81,60
Длина по КВЛ, м	72,54
Ширина габаритная, м	13,83
Ширина по КВЛ, м	11,70
Высота борта, м	3,0
Осадка по КВЛ, м	1,23
Мощность главных ДГ, кВт	3 x 330
Скорость хода, км/ч	18
Автономность плавания, сут.	0,93
Пассажировместимость, чел.	180
Экипаж и обслуживающий персонал, чел	61
Тип ДРК	Колесный
Привод гребных валов	Электромеханический

2 судна находятся в стадии достройки

Проект 23180 «Валдай 45Р» пассажирского судна на подводных крыльях,
класса «P1,2/0,7СПК А»



Технические характеристики проекта 23180

Параметр	Значение
Класс Речного Регистра	Р1,2/0,7СПК А
Длина габаритная, м	21,3
Длина по КВЛ, м	21,0
Ширина габаритная, м	5,2
Ширина по КВЛ, м	3,6
Высота габаритная при ходе на крыльях (от уровня воды), м	6,3
Мощность главного двигателя, кВт	810
Скорость хода, км/ч	65
Дальность хода, км	400
Продолжительность рейса, час	8
Пассажировместимость, чел.	45
Экипаж и обслуживающий персонал, чел	2

Построено 5 судов, 3 судна находятся в стадии достройки

Проект 03580 «Метеор 120Р» пассажирского судна на подводных крыльях, класса «О2,0/1,3СПК А»



Технические характеристики проекта 03580

Параметр	Значение
Класс Речного Регистра	02,0/1,3СПК А
Длина габаритная, м	35,83
Длина по КВЛ, м	32,17
Ширина габаритная, м	9,3
Ширина по КВЛ, м	6,09
Высота габаритная при ходе на крыльях (от уровня воды), м	9,04
Осадка габаритная, м	2,41
Мощность главного двигателя, кВт	2 x 1066
Скорость хода, км/ч	65
Дальность хода, км (в полном водоизмещении по запасам топлива)	600
Продолжительность рейса, час	8
Пассажировместимость, чел.	120
Экипаж и обслуживающий персонал, чел	4

Проект RV09 круизного пассажирского дизель-электрохода
класса «М-ПР2,5(лед20)А»



Технические характеристики проекта PV09

Параметр	Значение
Класс Речного Регистра	М-ПР2,5(лед20)А
Длина габаритная, м	95,88
Длина по КВЛ, м	95,5
Ширина габаритная, м	13,8
Ширина по КВЛ, м	13,00
Высота борта, м	3,8
Осадка по КВЛ, м	1,80
Мощность главных ДГ, кВт	4 x 830
Скорость хода, км/ч	22,5
Пассажировместимость, чел.	36
Экипаж и обслуживающий персонал, чел	33
Автономность, сут.	10

Проект RV300VD пассажирского судна класса «М-СПЗ,5(лед30)А»
(в стадии достройки)



Технические характеристики проекта PV300VD

Параметр	Значение
Класс Речного Регистра	М-СП3,5(Лед30)А
Длина габаритная, м	141,15
Длина по КВЛ, м	141,00
Ширина габаритная, м	16,82
Ширина по КВЛ, м	16,60
Высота борта, м	5,50
Осадка по КВЛ, м	3,20
Мощность главных ДГ, кВт	4 x 1200
Скорость хода, км/ч	22,5
Пассажировместимость, чел.	310
Экипаж и обслуживающий персонал, чел	90
Автономность, сут.	10

Проект RV300 пассажирского судна класса «М-ПР3,0(лед30А)»
(в стадии достройки)



2020

ФГУ "Российский Речной Регистр"

Технические характеристики проекта PV300

Параметр	Значение
Класс Речного Регистра	М-ПРЗ,0(лед30)А
Длина габаритная, м	141,15
Длина по КВЛ, м	141,0
Ширина габаритная, м	16,80
Ширина по КВЛ, м	16,60
Высота борта, м	5,00
Осадка по КВЛ, м	3,00
Мощность главных ДГ, кВт	2 x 1200
Скорость хода, км/ч	22,5
Пассажировместимость, чел.	329
Экипаж и обслуживающий персонал, чел.	141
Автономность, сут.	5

Барже-буксирный состав класса «М-ПР2,5(лед10)А»



2020

ФГУ "Российский Речной Регистр"

Особенностью барже-буксирных составов проектов 81-82 является установка на них сцепного устройства серии Articouple (производства Японии). Данное сцепное устройство имеет одну степень свободы.

Схема сцепного устройства

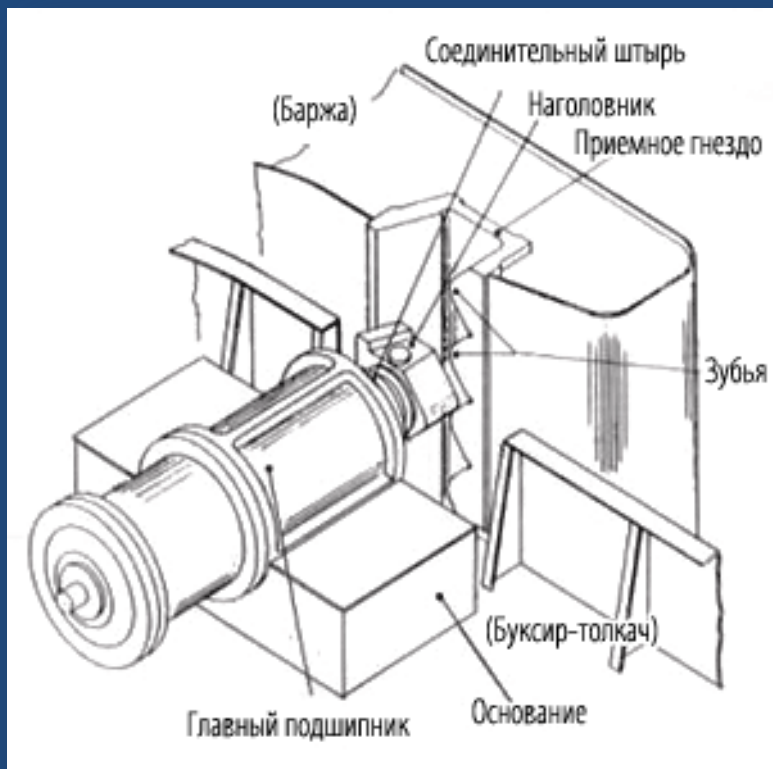

Элемент сцепного устройства на буксире-толкаче



Проект 81 буксира класса «М-ПР2,5(лед10)А»



Параметр	Значение
Класс Речного Регистра	М-ПР2,5(лед10)А
Длина габаритная, м	25,15
Длина по КВЛ, м	25,0
Ширина габаритная, м	10,7
Ширина по КВЛ, м	10,0
Высота борта, м	5,15
Надводный борт, м	2,14
Осадка по КВЛ, м	3,01
Водоизмещение полное, т	386,3
Мощность ГД, кВт	2 x 746
Экипаж, чел	10

Построено 6 судов

Проект 82 сухогрузной баржи класса «М-ПР2,5(лед10)А»



Построено 10 судов

Параметр	Значение
Класс Речного Регистра	М-ПР2,5(лед10)А
Длина габаритная, м	97,48
Длина по КВЛ, м	97,48
Ширина габаритная, м	16,8
Ширина по КВЛ, м	16,5
Надводный борт, м	1,84
Высота борта, м	5,34
Осадка по КВЛ, м	3,50
Водоизмещение полное, т	5212
Дедвейт, т	4200

Проект RSD44 сухогрузного теплохода, класса «М-ПР2,5(лед20)А»



2020

ФАУ "Российский Речной Регистр"



Технические характеристики проекта RSD44

Параметр	Значение
Класс Речного Регистра	М-ПР2,5(лед20)А
Длина габаритная, м	139,97
Длина по КВЛ, м	138,90
Ширина габаритная, м	16,80
Ширина по КВЛ, м	16,50
Высота борта, м	5,00
Осадка по КВЛ, м	3,60
Дедвейт (в море /в реке), т	5716/5698
Мощность ГД, кВт	2 x 1200
Скорость хода , узлы	12,0
Экипаж, чел	9

Построено 10 судов

Проект RST25 нефтеналивного судна класса «М-СП4,5(лед40)А»



2020

ФАУ "Российский Речной Регистр"

Технические характеристики проекта RST25

Параметр	Значение
Класс Речного Регистра	М-СП4,5(лед40)А
Длина габаритная, м	139,99
Длина по КВЛ, м	138,24
Ширина габаритная, м	16,85
Ширина по КВЛ, м	16,60
Высота борта, м	5,50
Осадка по КВЛ (в море/ в реке), м	4,165/3,60
Дедвейт (в море/ в реке), т	6710/5229
Мощность ГД, кВт	2 x 1200
Скорость хода, узлы	10,5
Экипаж, чел	12

Построено 7 судов, 2 судна находятся в стадии достройки

Проект RST54 комбинированного судна-площадки/танкера
класса «М-ПР2,5(лед30А)»



Технические характеристики проекта RST54

Параметр	Значение
Класс Речного Регистра	М-ПР2,5(лед30)А
Длина габаритная, м	140,95
Длина по КВЛ, м	140,66
Ширина габаритная, м	16,90
Ширина по КВЛ, м	16,70
Высота борта, м	5,00
Высота надводного борта, м	1,485
Осадка по КВЛ, м	3,515
Грузоподъемность, т	5315
Мощность ГД, кВт	2 x 1200
Скорость хода, узлы	11,0
Экипаж, чел	14

Построено 7 судов

Проект ROB20 наливного несамоходного судна класса «O2,0»



2020

ФГУ "Российский Речной Регистр"

Технические характеристики проекта ROB20

Параметр	Значение
Класс Речного Регистра	О2,0
Длина габаритная, м	118,94
Длина по КВЛ, м	117,77
Ширина габаритная, м	22,80
Ширина по КВЛ, м	22,60
Высота борта, м	3,00
Надводный борт, м	0,255
Осадка по КВЛ, м	2,745
Водоизмещение полное, т	6893
Дедвейт, т	6000

Построено 8 судов, 2 судна находятся в стадии достройки

Проект 03622 «Чайка СПГ» пассажирского судна класса «O2,0A»

03622.360060.005

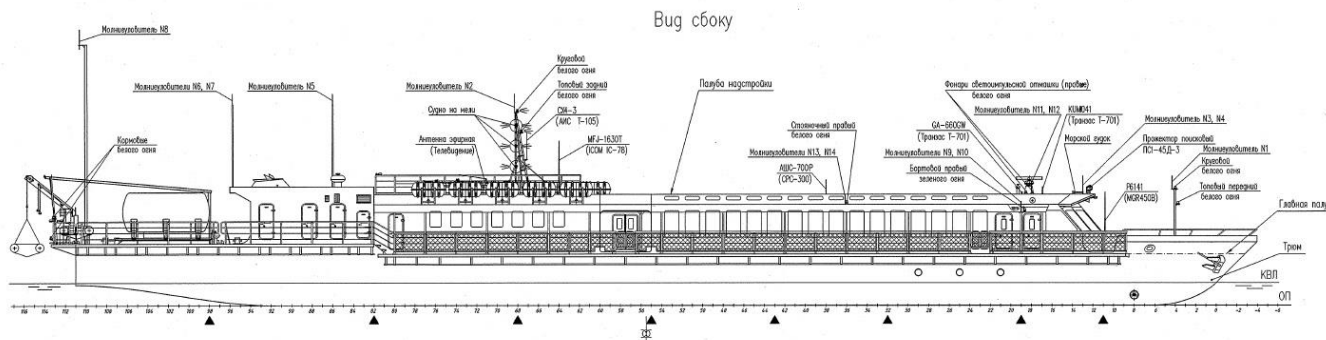

Габаритные размеры и основные данные

Длина бортовой оконда, м	58,675
Длина по КВЛ, м	55,5
Ширина бортовой, м	10,8
Ширина по КВЛ, м	8,4
Высота бортов на миделе, м	2,5
Осадка на миделе при полном борозахвещении, м	1,1
Количество и мощность главных двигателей, кВт	2 x 258
Экипаж, чел.	3
Обслуживающий персонал, чел.	8
Класс Речного Регистра России	О 2,0 А
Группа по СвПДН	3

- Перечень принятых сокращений
- АБ — аккумуляторная батарея;
 - АРЦ — оборотный распределительный щит;
 - В/з — водозабор;
 - Вн — вент;
 - ГРЦ — главный распределительный щит;
 - МО — машинное отделение;
 - н — непромокаемый;
 - нб — надборд;
 - ПУ — подруливающее устройство;
 - СПГ — сжиженный природный газ;
 - СПТ — станция пожаротушения;
 - УПТ — станция улавливающего тухления;

Вид сверху

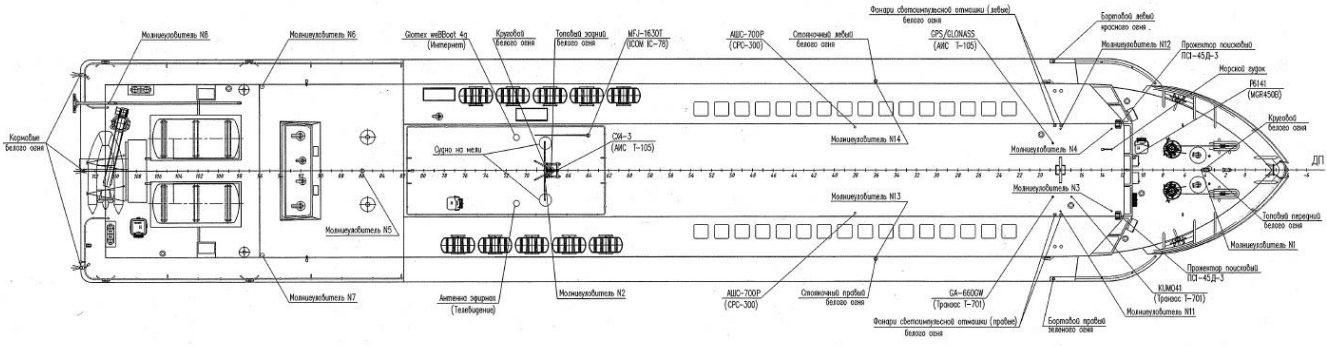

03622.360060.005

Лист	Масса	Масштаб
1		1:100

Общее расположение Чайка СПГ

Лист 1	Листов 2
40	
"Зеленовское ГЭС"	
Формат А3, на 0,375м	

Впервые в истории Российского судостроения, Речной Регистр осуществляет техническое наблюдение за постройкой пассажирского судна, использующего в качестве топлива сжиженный природный газ.



2020

ФАУ "Российский Речной Регистр"